

Ray



Guides > Ray



Présentation

La barre de son compacte pour votre musique, la TV et bien plus—



- Configuration rapide et facile, un seul câble est requis pour le branchement à la TV.
- Un son exceptionnel pour les espaces compacts: sa conception polyvalente vous permet de le poser sur une console, de la fixer au mur ou de la placer dans le compartiment d'un meuble TV.
- Diffusez votre musique, la radio, des podcasts ou d'autres contenus lorsque la TV est éteinte.
- Évolutive. Ajouter un Sonos Sub et deux enceintes Sonos, par exemple des Sonos One pour profiter d'un son **surround** 5.1.
- Contrôlez votre système Sonos avec l'**application Sonos** (pour Android et iOS).
- Consultez la section **Configuration** lorsque vous serez prêt à ajouter votre Sonos Ray à votre système Sonos.

Commandes et voyants

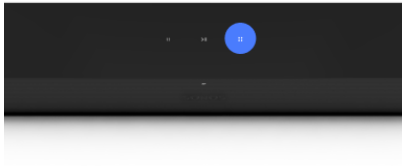

Contrôle du volume

Une pression simple permet d'effectuer des réglages par petites touches, tandis qu'une pression maintenue permet de modifier rapidement le volume:

- Augmenter le volume (droite)
- Baisser le volume (gauche)

Remarque: Vous pouvez également utiliser l'application Sonos ou votre télécommande.



Lecture/Pause

Appuyez pour lire ou mettre en pause un contenu audio.



Suivant/Précédent (musique uniquement)

- Balayez avec le doigt vers la droite sur les commandes tactiles pour passer au titre suivant.
- Balayez avec le doigt vers la gauche pour revenir au titre précédent.

Remarque: Vous ne pouvez ni passer au titre suivant ni revenir au titre précédent lorsque vous écoutez une station de radio.



Voyant d'état

Affiche l'état de connexion Wi-Fi du produit, indique si le son est coupé et signale les erreurs. **En savoir plus**

Panneau de connexion



1

Bouton d'association

Appuyez pour établir la connexion au moment de l'installation.

2

Entrée d'alimentation CA (secteur)

Utilisez uniquement le câble d'alimentation fourni (l'utilisation d'un câble d'alimentation d'une autre marque annulera votre garantie).

3

Port optique

Utilisez ce port pour connecter la barre de son à votre TV.

4

Port Ethernet

Utilisez un câble Ethernet si vous souhaitez vous connecter à un routeur, à un ordinateur ou à un périphérique NAS (Network Attached Storage) (facultatif).

Choisir un emplacement

Vous pouvez fixer la Sonos Ray sur un mur au-dessus ou en dessous de votre TV, ou la placer sur un meuble TV.

Placement dans un meuble TV

- Positionnez-la horizontalement sur une surface stable et plane, à 5 cm au moins de la TV.
- Veillez à ne pas la poser verticalement ou sur le côté.
- Veillez à ne pas obstruer le capteur infrarouge (IR) de la TV.
- Si la Sonos Beam est placée sur une étagère, positionnez-la à l'avant en maintenant un espace d'au moins 5 cm de chaque côté pour garantir une qualité sonore optimale.
- Maintenez un espace de 2,5 cm (au minimum) au-dessus de la Sonos Ray afin de pouvoir accéder aux commandes tactiles. Pour une qualité sonore optimale, veillez à maintenir un espace d'au moins 2,5 cm entre la Sonos Ray et un mur ou tout autre obstacle.
- Assurez-vous que les commandes tactiles sont orientées vers le haut.

Fixation murale

Vous pouvez fixer la barre de son au mur avec un support de fixation murale compatible. Nous recommandons la fixation murale conçue spécialement pour la Sonos Ray (vendue séparément). Pour plus d'informations, consultez la section **Fixation murale**.

Connecter les câbles

Avant de commencer

- Déconnectez tout équipement de home cinéma ou audio surround existant de votre TV.
- Connectez les appareils externes, tels qu'un décodeur ou un lecteur DVD, directement sur votre TV.
- Allumez votre TV.

1

Connectez le câble d'alimentation, puis branchez le barre de son.

Remarque: Utilisez uniquement le câble d'alimentation fourni (l'utilisation d'un câble d'alimentation d'une autre marque annulera votre garantie).

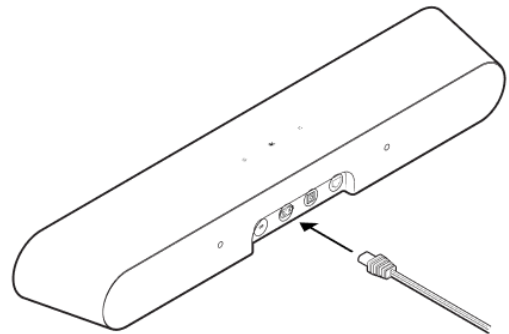

2

Retirez le capuchon de protection, puis connectez le câble optique (inclus) au port optique situé au dos de votre barre de son.

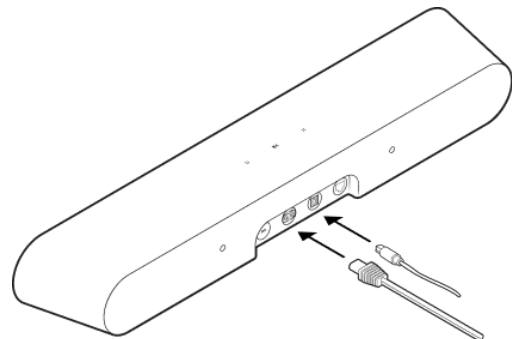

3

Retirez le capuchon de protection, puis connectez le câble optique au port de sortie numérique optique de votre TV.

(Le port optique de votre TV est en forme de «D». Assurez-vous par conséquent d'aligner correctement le connecteur dans le port. Une insertion incorrecte de l'adaptateur risque d'endommager le câble.)

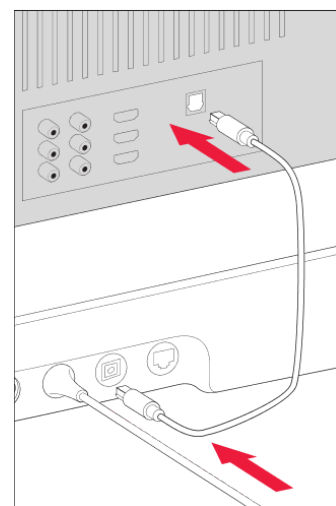

Paramètres du produit

Vous pouvez personnaliser les produits Sonos pour qu'ils s'adaptent à votre environnement. Rendez-vous dans  > **Systeme** et sélectionnez le produit.

Nom de la pièce

Si vous déplacez votre enceinte dans une nouvelle pièce, vous pouvez modifier son nom dans les paramètres.

Désactiver le Wi-Fi

indisponible sur les produits nomades

Vous pouvez désactiver la fonction Wi-Fi de votre enceinte lorsque vous la connectez à votre réseau via un câble Ethernet. Cela réduit la consommation et peut améliorer la connectivité de certaines enceintes reliées en filaire.

Pour des produits tels que les Sonos Amp et Sonos Port, le fait de désactiver la fonction Wi-Fi peut réduire la température interne de ceux-ci lorsqu'ils sont placés dans un rack ou empilés l'un sur l'autre.

[En savoir plus](#)

Égalisation

Les produits Sonos sont livrés avec des paramètres d'égalisation prédéfinis. Vous pouvez modifier les paramètres audio (basses, aigus, balance ou fonction Loudness) selon vos préférences personnelles. **[En savoir plus](#)**

Trueplay

Le calibrage Trueplay adapte le son à votre environnement et à vos contenus.

[En savoir plus](#)

Limite de volume

Vous pouvez définir un volume maximal pour chaque pièce. **En savoir plus**

Voyant d'état

Affiche l'état de connexion Wi-Fi de l'enceinte, indique si le son est coupé et signale les erreurs. **En savoir plus**

Remarque: Si ce voyant vous gêne, vous pouvez l'éteindre depuis les paramètres du produit.

Commandes tactiles

Vous pouvez désactiver les boutons de commande tactile sur votre enceinte. Cela permet d'éviter, par exemple, que votre enfant ou un animal un peu trop curieux ne lance ou n'arrête la lecture, ou encore ne change le volume accidentellement. **En savoir plus**

Home cinéma

Les produits Sonos pour votre TV offrent un son de qualité cinéma, et vous permettent aussi d'écouter votre musique préférée. Créez un système home cinéma en ajoutant une paire d'**enceintes arrière** et un **Sonos Sub**.

Paramètres home cinéma

Utilisez l'application Sonos pour ajuster les paramètres audio ou la manière dont votre enceinte home cinéma fonctionne avec votre TV.

Synchronisation des dialogues TV

Si la sortie audio de la TV n'est pas synchronisée avec la vidéo, vous pouvez ajuster la latence audio (synchronisation audio/vidéo) dans les paramètres de votre pièce. **En savoir plus**

Latence audio de groupe

Si vous rencontrez des problèmes audio lors la lecture sur un groupe d'enceintes, vous pouvez ajuster ce paramètre. **En savoir plus**

Lecture automatique TV

Lecture automatique TV: si de la musique ou tout autre contenu est diffusé au moment où vous allumez votre TV, le son est automatiquement basculé sur l'audio émis par la TV (par défaut). Si vous ne souhaitez pas que cela se produise, vous devez désactiver la Lecture automatique TV dans les paramètres de votre pièce.

Dégrouper sur lecture automatique: si votre enceinte home cinéma est groupée avec d'autres produits lorsque vous allumez votre TV, elle sera automatiquement retirée du groupe (par défaut). Si vous ne souhaitez pas que cela se produise, vous devez désactiver Dégrouper sur lecture automatique dans les paramètres de votre pièce.

Mode Amélioration vocale

Ce paramètre facilite l'écoute des dialogues sur la TV. **En savoir plus**

Mode Son nocturne

Ce paramètre diminue le volume du son et réduit l'intensité des sons forts. Activez ce mode pour réduire le volume tout en profitant d'un équilibre et d'une puissance appropriés. **En savoir plus**

Utiliser l'infrarouge (IR)

Permettre à une télécommande IR de contrôler Sonos.

Configuration de la télécommande

Vous programmerez votre télécommande lors de la configuration. Vous pouvez à tout moment programmer une autre télécommande. **En savoir plus**

Configurer des enceintes surround

Il est facile de transformer deux enceintes Sonos (de modèle identique), ou un Sonos Amp et vos enceintes préférées d'une autre marque, en deux canaux distincts gauche et droite pour votre home cinéma.

1. Placez chaque enceinte surround à environ 3 mètres de votre position d'écoute préférée, en les orientant vers la zone où vous vous asseyez.
2. Rendez-vous dans  > **Systeme**.
3. Sélectionnez une pièce dans laquelle se trouve une barre de son, puis choisissez **Ajouter des enceintes surround** pour commencer.

Remarque: Si vous groupez des pièces ou créez une paire stéréo à la place, vous n'obtiendrez pas un son surround.

En savoir plus

Paramètres audio surround

Durant la configuration, le son surround est optimisé pour votre pièce. Ces paramètres peuvent être réglés:

Enceintes surround	Activer ou Désactiver le son surround.
Volume de la TV	Régler le volume surround pour le son de la TV.
Volume de la musique	Régler le volume surround pour la musique.
Lecture de musique	Ambiance (son discret) ou Totale (plus fort, pleine puissance). Ne s'applique pas à la lecture de la musique en Dolby Atmos.

Trueplay™

Chaque pièce est différente. Le calibrage Trueplay mesure de quelle manière les murs, meubles et autres surfaces d'une pièce réfléchissent les ondes sonores, puis il calibre avec précision votre enceinte Sonos pour garantir un son exceptionnel où qu'elle soit placée.

Trueplay fonctionne sur les appareils mobiles iOS fonctionnant sous iOS 8 ou version ultérieure. Durant le calibrage, vous vous déplacerez dans la pièce en tenant votre appareil mobile.

1. Sélectionnez  > **Systeme**, et choisissez la pièce que vous souhaitez calibrer.
2. Choisissez **Calibrage Trueplay** pour commencer.

Calibrage Trueplay automatique

Les produits nomades Sonos tels que les Sonos Roam et Move peuvent se calibrer automatiquement. Le calibrage Trueplay automatique utilise le micro de l'enceinte pour détecter l'environnement et effectuer des ajustements à intervalles réguliers afin de fournir le meilleur son possible quel que soit le placement de votre enceinte et ce que vous écoutez.

Rendez-vous dans  > **Systeme** et sélectionnez votre enceinte nomade pour activer le calibrage Trueplay automatique.

Accessoires

Trouvez l'accessoire idéal pour votre système Sonos, conçu pour s'adapter parfaitement à vos produits Sonos.

Pour voir la gamme complète de pieds, de fixations murales, de chargeurs et de câbles, consultez la section [**Accessoires**](#) sur notre site Web.

Fixation murale

Utilisez le kit de fixation murale de la Sonos Ray (vendu séparément, disponible sur [sonos.com](https://www.sonos.com)). Il est conçu pour être fixé sur un mur plat.

Instructions

- Laissez suffisamment d'espace entre la Sonos Ray et votre TV pour pouvoir atteindre les commandes tactiles de la Sonos Ray.
- Pour une qualité sonore optimale, veillez à maintenir un espace d'au moins 30 cm entre la Sonos Ray et un mur ou tout autre obstacle.

Contenu du kit de fixation murale

- Support de fixation murale
- 2 vis de fixation courtes
- 2 chevilles pour fixation murale
- 2 vis murales

Ce dont vous avez besoin

- Un crayon
- Un tournevis cruciforme
- Une perceuse électrique (nécessaire selon l'emplacement choisi pour l'installation)
- Un outil de mesure
- Un niveau
- Détecteur de goujons (facultatif)

Fixation murale	Pré-perçage	Utilisation de chevilles	Utilisation de vis
Montant en bois	Mèche de 3 mm	Aucune	Oui
Plaque de plâtre (sans montant)	Mèche de 8 mm	Oui	Oui
Panneau de revêtement dur ou double	Mèche de 8 mm	Oui	Oui
Plâtre	Mèche de 8 mm	Oui	Oui
Béton ou brique	Mèche de 8 mm	Oui	Oui

Configuration

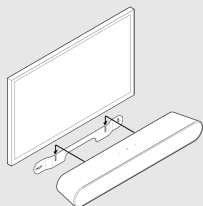

1

Si votre TV est fixée au mur, alignez le bord supérieur du support avec la base de la TV, en laissant un espace d'au moins 6,4 cm entre les deux.

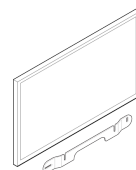

2

Marquez l'emplacement des trous, puis retirez le support.

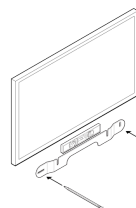

3

Si vous utilisez des chevilles, percez des trous de guidage à l'aide d'une mèche de 8 mm et commencez par le trou situé tout à gauche. Insérez ensuite les chevilles dans le mur. N'utilisez pas de chevilles si vous percez du bois ou du plastique.

Consultez les «informations relatives à la fixation murale»

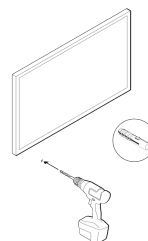

4

Placez la fixation murale au-dessus de l'emplacement des trous en utilisant un niveau pour plus de précision. Au moyen d'un tournevis cruciforme ou d'une visseuse électrique, vissez le support au mur en veillant à ce que l'encoche centrale soit orientée vers le haut.

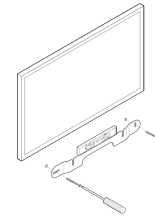

5

À l'aide d'un tournevis cruciforme, serrez fermement les 2 vis de fixation situées à l'arrière de la barre de son.

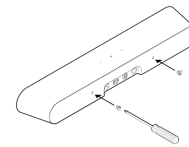

6

Retirez le capuchon de protection du câble optique, puis connectez le câble d'alimentation et le câble optique à l'arrière de la barre de son.

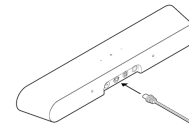

7

Faites glisser la barre de son vers le bas de manière à insérer les vis de fixation dans les fentes du support mural.

Assurez-vous que les commandes tactiles sont orientées vers le haut et que la Sonos Ray est bien stable.

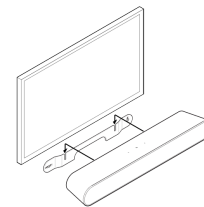

Spécifications

Caractéristique

Description

AUDIO

Amplificateurs

Quatre amplificateurs numériques de classe D.

Woofers

Deux woofers large bande garantissent une lecture fidèle des fréquences vocales médiums, avec des basses riches et profondes.

Tweeters

Deux tweeters crée une réponse en hautes fréquences claire et précise.

Ports audio

Deux ports micro avec technologie anti-distorsion exclusive.

Égalisation réglable

Utilisez l'application Sonos pour ajuster les basses, les aigus et la fonction Loudness.

LOGICIEL

Sonos S2

Configurez et contrôlez avec la dernière génération de l'application Sonos.

Caractéristique	Description
Apple AirPlay 2	Fonctionne avec AirPlay 2 sur les appareils Apple, versions iOS 11.4 et supérieures.
Trueplay	Ajuste le son de l'enceinte de manière dynamique pour l'adapter à l'acoustique unique de la pièce ou de l'espace (appareil iOS requis).
Mode Amélioration vocale	Activez ce paramètre home cinéma dans l'application Sonos pour rendre les dialogues de la TV encore plus limpides.
Mode Son nocturne	Activez ce paramètre home cinéma pour réduire l'intensité des effets sonores particulièrement bruyants de la TV.
Configuration système requise	TV avec sortie audio numérique optique, Internet haut débit et l'application Sonos.

GÉNÉRALITÉS

Dimensions (H x L x P)	7,1 x 55,9 x 9,5 cm
-------------------------------	---------------------

Couleurs	Noir, blanc
-----------------	-------------

Finition	Mat
-----------------	-----

Caractéristique	Description
Poids	1,95 kg
Voyant d'état de l'enceinte	Affiche l'état de connexion Wi-Fi de l'enceinte, indique si le son est coupé et signale les erreurs.
Température de fonctionnement	0°C à 40°C
Température de stockage	-20°C à 50°C
Contrôle	Utilisez la télécommande IR (compatible infrarouge) de votre TV, les commandes tactiles ou l'application Sonos.
Processeur	Quad Core; 1,4 GHz A-53
Mémoire	1Go SDRAM; 4Go NV
Fixation murale	Douille de fixation fileté M5

ALIMENTATION ET CONNECTIVITÉ

Alimentation	Entrée universelle d'alimentation CA à commutation automatique de 100-240 V, 50-60 Hz et 2,0A.
---------------------	--

Caractéristique	Description
Wi-Fi	Se connecte au réseau Wi-Fi avec n'importe quel routeur compatible avec les protocoles de diffusion 802.11b/g/n, 2,4 GHz.
Optique	Utilisez le câble optique inclus pour connecter la barre de son au port de sortie audio numérique optique de votre TV.
Ethernet	Un port pour le raccordement physique à votre routeur (optionnel).
Récepteur infrarouge	Permet la synchronisation avec la télécommande de votre TV pour un contrôle simplifié.
Périphériques compatibles	Se connectent à la TV au moyen d'un câble optique. Permet de lire des sources connectées à la TV, notamment des décodeurs et des consoles de jeux.

- Les spécifications sont susceptibles d'être modifiées sans préavis.

Informations importantes concernant la sécurité

1. Lisez ces instructions.
2. Conservez ces instructions.
3. Respectez tous les avertissements.
4. Suivez toutes les instructions.
5. N'utilisez pas cet appareil près d'une source d'eau.
6. Ne nettoyez qu'avec un chiffon doux et sec. Les produits de nettoyage ou solvants domestiques risquent d'endommager la finition de vos produits Sonos.
7. Ne bloquez pas les événements. Procédez à l'installation en suivant les instructions du fabricant.
8. N'installez pas ce produit près d'une source de chaleur comme un radiateur, une bouche de chaleur, un four ou une cuisinière, ou tout autre appareil dégageant de la chaleur.
9. Protégez le câble d'alimentation afin de ne pas marcher dessus, et de ne pas le pincer, en particulier au niveau des fiches, des prises de courant et de l'endroit d'où il sort de l'appareil.
10. Utilisez uniquement les fixations/accessoires recommandés par le fabricant.
11. Débranchez cet appareil en cas d'orage ou lorsqu'il n'est pas utilisé pendant une longue période.
12. Ce produit ne comprend aucune pièce réparable par l'utilisateur. Ne l'ouvrez pas, ne le démontez pas et ne tentez pas de le réparer ou de remplacer des composants vous-même. Confiez la réparation et l'entretien à des techniciens agréés par Sonos. Une réparation est nécessaire si l'appareil est endommagé de quelque manière que ce soit: fiche ou câble d'alimentation endommagé, liquide tombé sur l'appareil, objets tombés dans l'appareil, appareil exposé à la pluie ou à l'humidité, mauvais fonctionnement ou chute.
13. Le cordon d'alimentation secteur doit être accessible pour pouvoir débrancher facilement l'équipement.

14. **Avertissement:** Afin de limiter les risques d'incendie ou d'électrocution, n'exposez pas cet appareil à la pluie ou à l'humidité.
15. N'exposez jamais cet appareil à des projections ou des écoulements d'eau et ne posez jamais un récipient contenant un liquide, comme un vase, sur l'appareil.